

Opschalen Testcapaciteit & Versterken Regie Testketen

Veilig, Verantwoord, Snel

em.prof. dr. André N. van der Zande

Voorzitter LCT

Opzet inleiding

1. LCT: Opdracht, organisatiestructuur
2. Testketen en testlandschap
3. Ontwikkeling testcapaciteit en doorlooptijden: waar staan we nu en wat gaat er nog gebeuren?

Stuurgroep Landelijke Coördinatie Testketen (LCT): Sturing en coördinatie

- LCT is opgericht om testcapaciteit te verruimen
- Leden: VWS, GGD, RIVM, EZK. Betrokken uitvoerders: Dienst Testen i.o. en LCH. Met laboratoria is frequent overleg. Samen zijn zij 'de ketenpartners'.
- Kern van de opdracht: ***een stevige governance op de testketen en een duidelijke regie op de samenwerking***
- Transitie LCDK naar Dienst Testen
- Aanmoedigen en helpen inregelen van alternatieve methoden en middelen die testcapaciteit verbeteren en versnellen (waaronder inzet van alternatieve testen). Nadruk op snelle en adequate validering.

Organisatiestructuur Uitvoering testbeleid: informatievoorziening werkgroepen faciliteert heldere besluitvorming LCT en uitzetten van opdrachten naar uitvoering

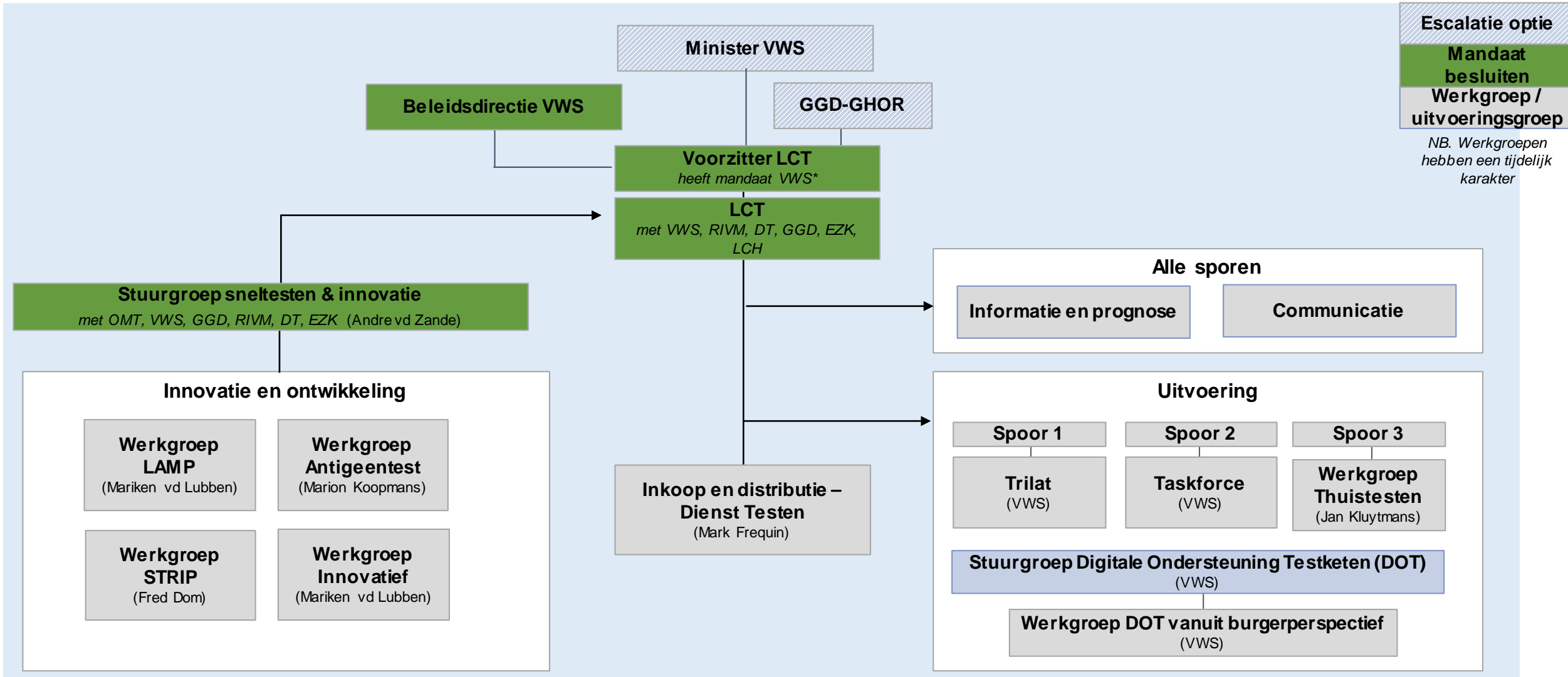

* Voorzitter LCT heeft beslissingsbevoegdheid over inrichting testlandschap, gehoord hebbende alle partijen in LCT. De voorzitter heeft mandaat vanuit VWS, en haalt mandaat bij, EZK en V&J

Testketen

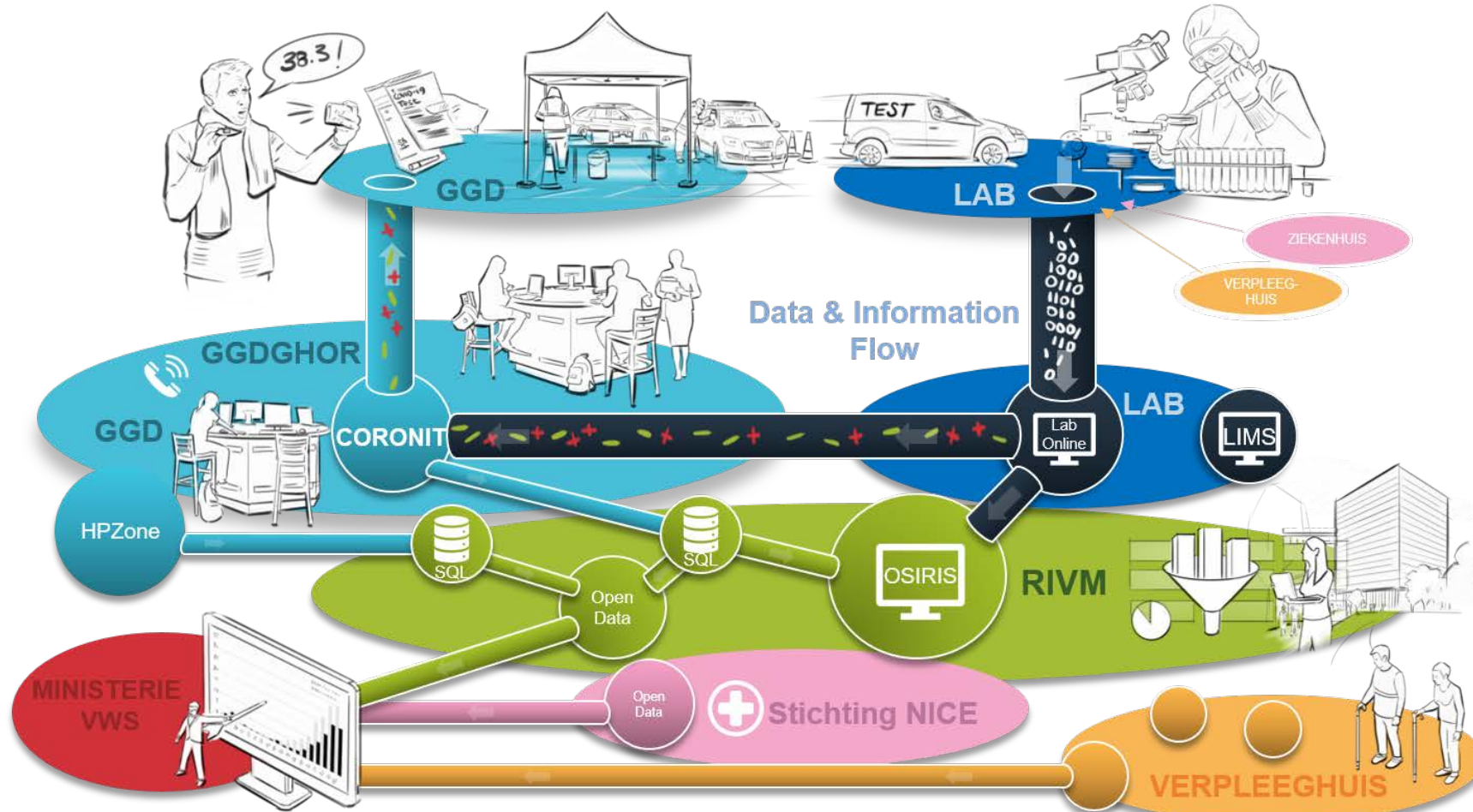

Ontwikkeling testlandschap

- 300 testlocaties (GGD regulier, L, XL + buiten GGD); groeit nog wekelijks
- Groot aantal zorginstellingen, waaronder vrijwel alle ziekenhuizen
- Ruim 70 grotere en kleinere laboratoria die testen verwerken
- 7 verschillende IT systemen
- Duizenden medewerkers (op testlocaties, bij laboratoria, bij BCO, in de logistiek, bij de call centers, bij organisaties die zelf testen, etc.)

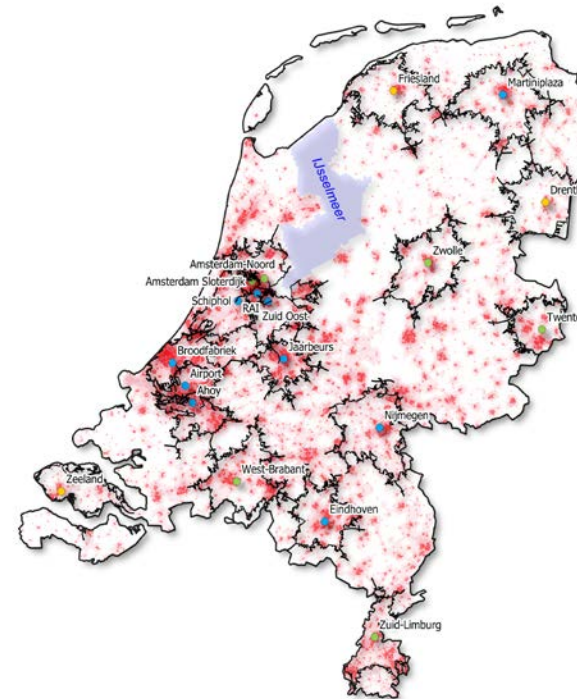

- XL locaties fase 1a
- L locaties fase 1b
- L locaties fase 1c

14.7 miljoen

inwoners binnen 30 minuten met de auto

Rij afstand	Percentage van de bevolking in 'catchment' gebied
20 minuten	59%
30 minuten	88%
45 minuten	99%
60 minuten	>99%

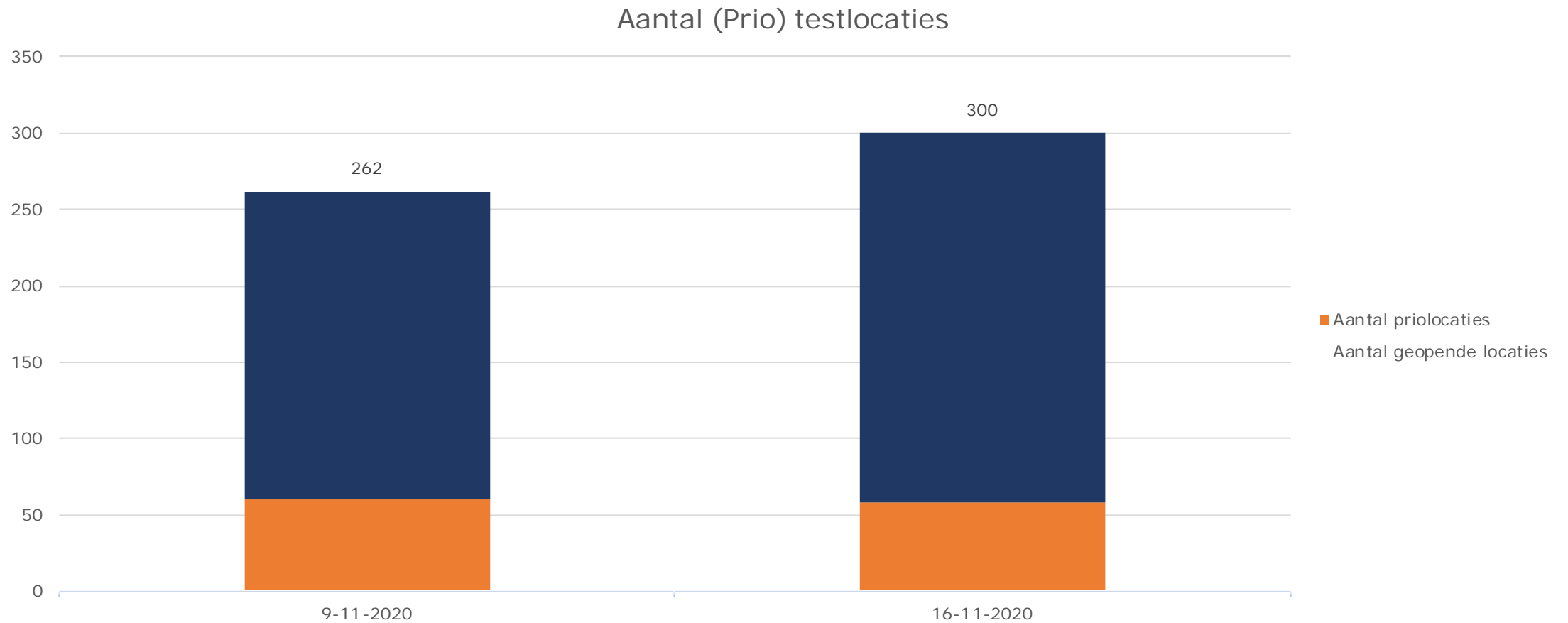

Source: CBS; MB Research; analyse stuurgroep trilat

Ontwikkeling testlocaties (Bron: GGDGHOR)





Ontwerp Fasering Testen

	November 2020	December 2020	Januari 2021	Februari 2021	Maart 2021
 Spoor 1 Basis Testinfrastructuur <i>Naast huidige PCR testen, ook introduceren LAMP, Antigeen sneltest en ademtest in teststraten voor snelheid en volume</i>	EXTRA naast huidige PCR structuur: <ul style="list-style-type: none"> Opbouwen huidige testlocaties en labcapaciteit Behouden voorrang zorg en onderwijspersoneel 	EXTRA: <ul style="list-style-type: none"> Openen fijnmaziger testlocaties voor sneltesten & PCR Openen XL locaties 	<ul style="list-style-type: none"> Verdere ophoging aantal testen Start experiment grootschalig en frequent testen 	<ul style="list-style-type: none"> Verdere ophoging aantal testen Conclusies experiment grootschalig en frequent testen 	<ul style="list-style-type: none"> Verdere ophoging aantal testen Stip op de horizon: mogelijkheid voor iedereen om maandelijks te kunnen testen (met en zonder klachten)
Testcapaciteit	Circa 70.000	Circa 90.000	Circa 100.000 - 130.000	Circa 150.000	In totaal circa 175.000
Doelgroepen	Mensen met klachten & uitbraken zorginstellingen	<ul style="list-style-type: none"> Mensen met klachten & uitbraken zorginstellingen & BCO en CoronaMelder Inkomende reizigers uit risicogebieden 	<ul style="list-style-type: none"> Mensen met klachten & uitbraken zorginstellingen, BCO, CoronaMelder en inkomende reizigers uit risicogebieden Besluit nemen over toevoegen asymptomatische doelgroepen 	<ul style="list-style-type: none"> Mensen met klachten & uitbraken zorginstellingen, BCO, CoronaMelder, reizigers & eventueel andere asymptomatische groepen 	<ul style="list-style-type: none"> Mensen met en zonder klachten
 Spoor 2 Bedrijven en instellingen <ul style="list-style-type: none"> Werkgevers voor werknemers Ondernemers voor klanten 	<ul style="list-style-type: none"> Voorbereiden testlogistiek, ICT, CoronIT en medische randvoorwaarden Verdeelsystematiek testen 	<ul style="list-style-type: none"> Start testen door werkgevers/ondernemers 	<ul style="list-style-type: none"> Uitbreiden aantal testen via werkgevers/ondernemers Field lab evenementen 	<ul style="list-style-type: none"> Uitbreiden aantal testen via werkgevers/ondernemers Field lab evenementen 	<ul style="list-style-type: none"> Uitbreiden aantal testen via werkgevers/ondernemers Stip op de horizon: mogelijkheid voor iedereen om maandelijks te kunnen testen (met en zonder klachten)
Testcapaciteit	Voorbereiding	Circa 10.000 - 50.000	Circa 50.000 - 100.000	Circa 50.000 - 100.000	Nader te bepalen
Doelgroepen	Mensen met klachten en uitbraken zorginstellingen	Mensen met klachten & uitbraken zorginstellingen	<ul style="list-style-type: none"> Mensen met klachten & uitbraken zorginstellingen Besluit nemen over toevoegen asymptomatische doelgroepen 	<ul style="list-style-type: none"> Mensen met klachten & uitbraken zorginstellingen, eventueel andere asymptomatische groepen 	<ul style="list-style-type: none"> Mensen met en zonder klachten
 Spoor 3 Begeleide thuisafname/ thuisstest <i>Burgers kunnen thuis worden getest of zichzelf testen. Daarmee kan men deelnemen aan het sociale verkeer, o.a. toegang evenementen</i>	<ul style="list-style-type: none"> Onderzoek sneltest voor begeleide thuisafname voor kwetsbare, niet-mobiele mensen opschalen. 	<ul style="list-style-type: none"> Validatietest van begeleide thuisafname/ thuisstest. 	<ul style="list-style-type: none"> Validatie thuisstesten Te beginnen met zorgpersoneel 	<ul style="list-style-type: none"> Validatie thuisstesten Te beginnen met zorgpersoneel 	<ul style="list-style-type: none"> Mogelijke start thuisstesten
Testcapaciteit			Pilots, 10.000/dag	Pilots, 10.000/dag	
Doelgroepen	Nog niet van toepassing	<ul style="list-style-type: none"> Start validatie thuisstesten. 	Doelgroep nader te bepalen	Doelgroep nader te bepalen	<ul style="list-style-type: none"> Voornemen: mogelijkheid voor iedereen om maandelijks te kunnen testen

Inzet testmethodes

- De **reguliere PCR** kan qua gevoeligheid ingezet worden bij mensen met en zonder klachten.
- Het OMT heeft geoordeeld dat de **LAMP-PCR** net zo goed als als de reguliere PCR presteert.
- Op dit moment zijn **antigeentesten** van 5 fabrikanten gevalideerd. Het OMT heeft positief geadviseerd over de inzet bij mensen met klachten van alle 5.
- Een eerste studie naar de **ademtest** gaf veelbelovende resultaten, op dit moment wordt de ademtest verder gevalideerd.
- Daarnaast kijken we ook naar de ontwikkeling van andere innovatieve testmethoden zoals het gebruik van **massa spectrometrie en raman spectroscopie**.

	Mensen met klachten	Mensen zonder klachten uit BCO/App	Brede screening in mensen zonder klachten
PCR	Green	Green	Green
LAMP-PCR	Green	Green	Green
Antigeentesten	Green	Blue	Grey
Ademtest	Blue	Grey	Grey
Massa spectrometrie	Blue	Grey	Grey
Raman spectroscopie	Brown	Grey	Grey

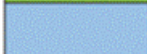
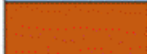
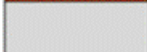
	Validaties afgerond, betrouwbaar in te zetten
	Validatie bezig, uitkomsten begin december
	Validatie bezig, uitkomsten uiterlijk januari
	Validatiestudie moet nog starten

Inzet robots bij pcr-analyse

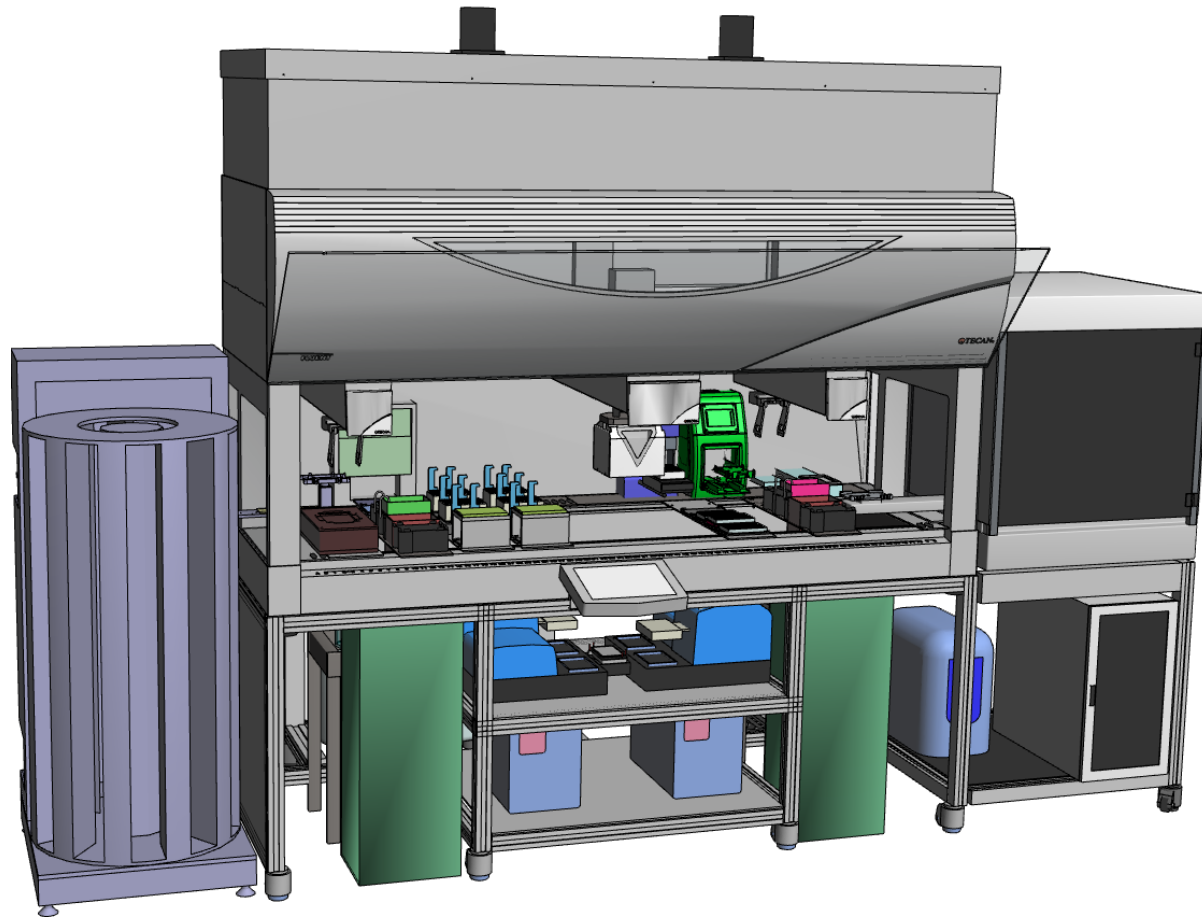

“The Beast”

Capaciteit (volgens simulaties): 1 apparaat: 10-20K testen per etmaal

Doorlooptijden testen (bron: GGDGHOR)

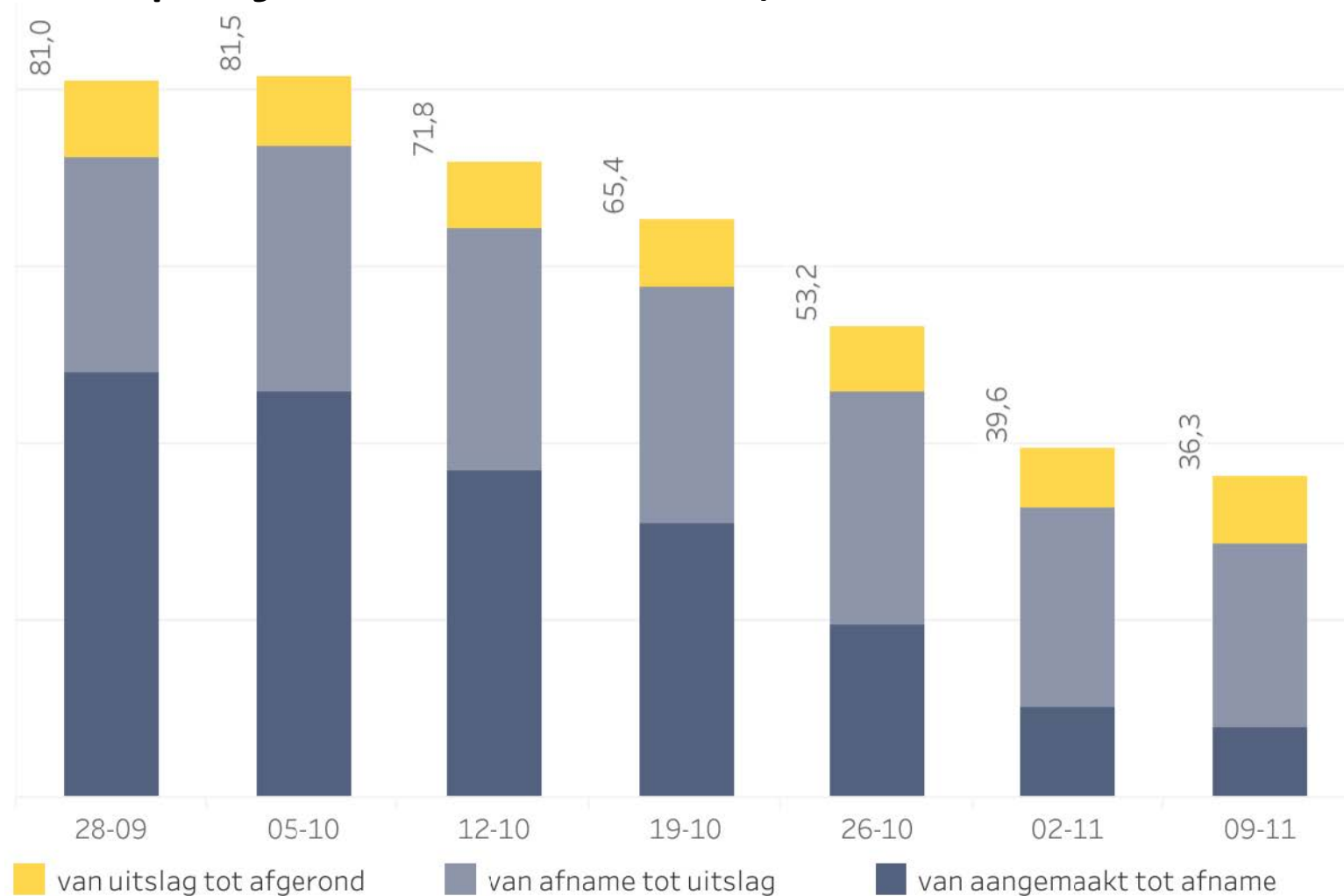

Cockpit Testen & Traceren

Aantallen

41.247

Aantal afgenomen testen, gemiddeld per dag 9 t/m 15 november

Prevalentie

13,8%

RIVM 9 t/m 15 november

Doorlooptijden

8,8 uur
Afspraak tot Afname

28,3 uur
Afname tot Uitslag

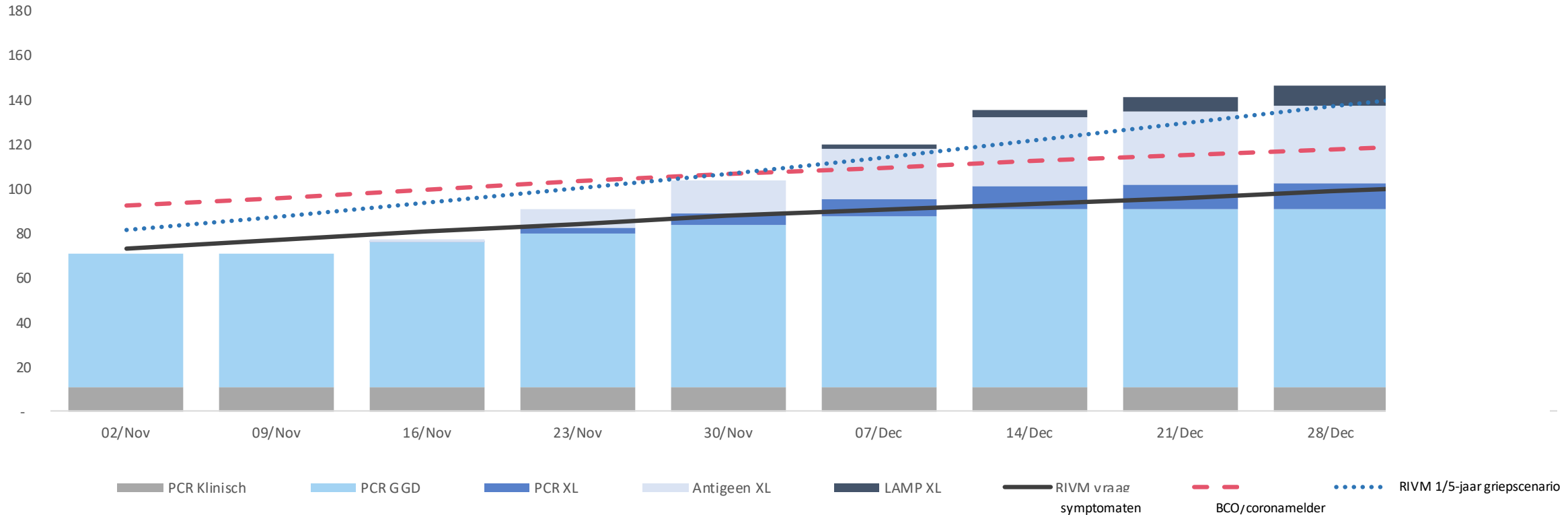

Bron: coronIT 2020-11-16

Stand Dienst Testen i.o.

- Wordt geformaliseerd binnen de Rijksdienst
- Doet alle bovenregionale inkoop en contractering van testen, testbenodigheden en laboratoria
- Maakt afspraken over de logistiek
- Richt de testinfrastructuur voor de toekomst in
- Is eigenaar van en verantwoordelijk voor de Cockpit Testen en bestuurt en beheert de informatie in de keten